

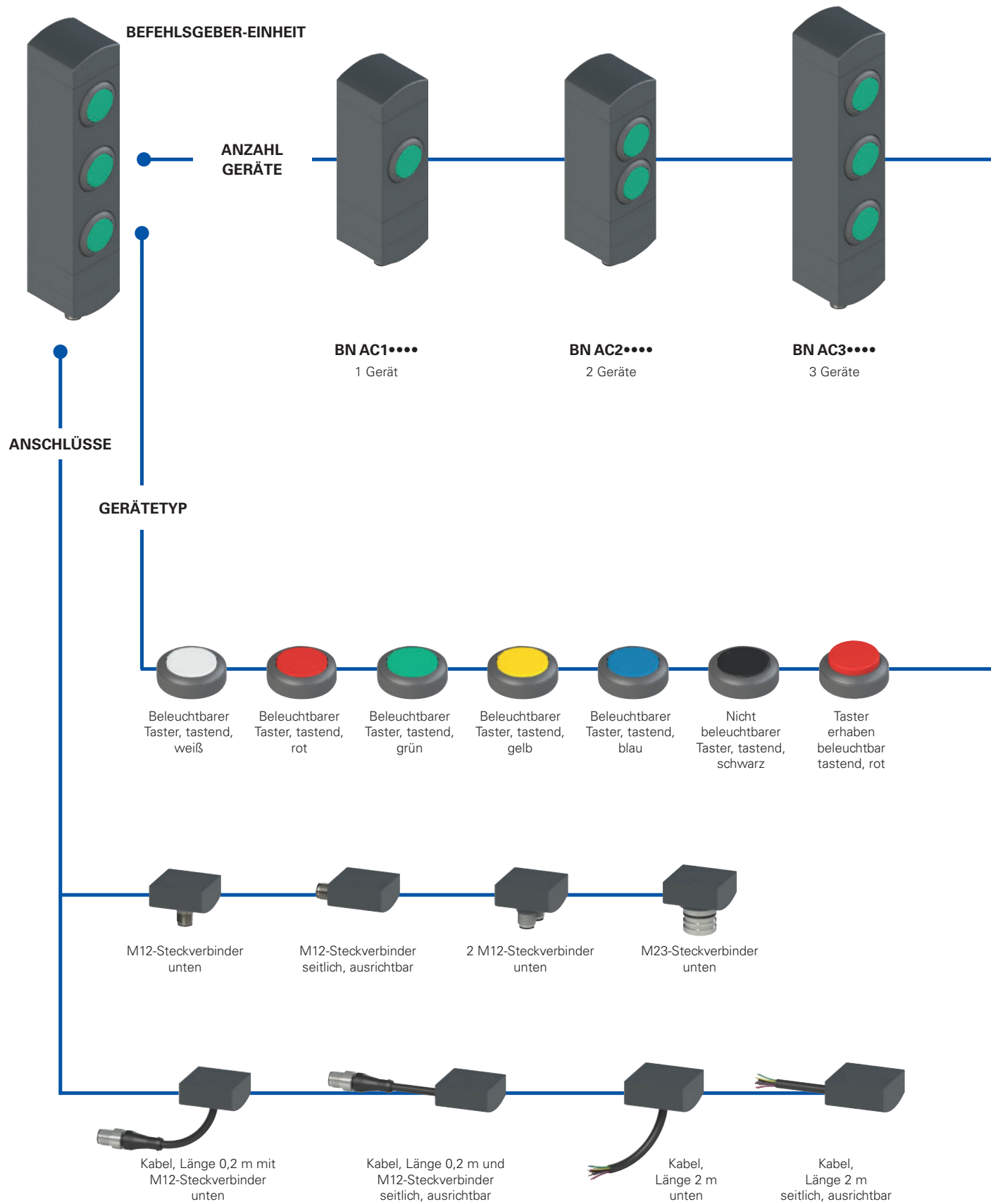



Befehlsgeber-Einheiten Serie BN



Auswahldiagramm



 Produktion
 Zubehör separat erhältlich

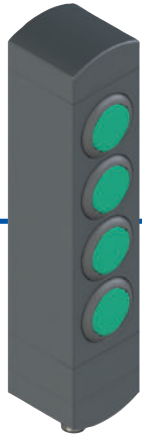

BN AC4****
4 Geräte

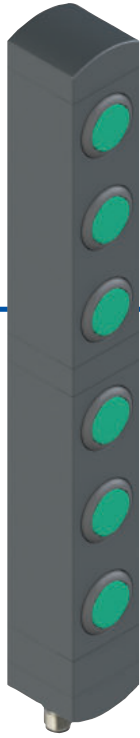

BN AC6****
6 Geräte

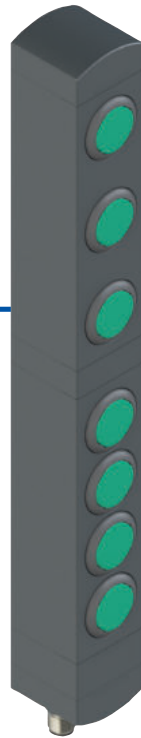

BN AC7****
7 Geräte



BN AC8****
8 Geräte



Leuchtmelder
weiß



Leuchtmelder
rot

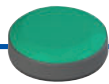

Leuchtmelder
grün



Wählknebel,
beleuchtbar,
mit 2 oder 3
Stellungen



Schlüsselwahlschalter
mit 2 Stellungen

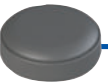

Verschlusskappe



Not-Halt Taster
mit
Drehentsperrung



Not-Halt Taster
mit
Druckentsperrung



Taster für
einfachen Halt
mit
Drehentsperrung

Typenschlüssel

Achtung! Die Möglichkeit, eine Bestellnummer zu erzeugen, garantiert nicht die wirkliche Verfügbarkeit. Wenden Sie sich bitte an unser Vertriebsbüro.

BN AC3ZA01

Anzahl Geräte	
1	1 Gerät
2	2 Geräte
3	3 Geräte
4	4 Geräte
6	6 Geräte
7	7 Geräte
8	8 Geräte

Taster-Konfiguration	
A01	Konfiguration A01
A02	Konfiguration A02
A03	Konfiguration A03
...	andere Konfigurationen auf Anfrage



Haupteigenschaften

- Modulare Befehlsgeber-Einheit für 1 ... 8 Geräte.
- Befestigung in unterschiedlichen Positionen.
- Befehlsgeber bündig eingelassen.
- Kompakte Abmessungen, minimale Gehäusebreite.
- Vielzahl an Befehlsgebern erhältlich.

Gütezeichen:



UL-Zulassung: E131787

Eigenschaften gemäß UL

Electrical ratings: 24 Vdc Class 2, 0,1 A
 Input Supplied by 24V dc, Class 2 Source or limited voltage limited energy, 0,096 A max. (maximum eight leds).
 Output 24 Vac/dc Class 2 0,25 A Pilot Duty (maximum eight actuators, with maximum twelve contacts, NO or NC or both) or 0,18 A Pilot Duty (maximum eight actuators, with maximum sixteen contacts, NO or NC or both).
 Environmental ratings: Type 1

Technische Daten

Gehäuse aus glasfaserverstärktem, selbstverlöschendem und stoßfestem Technopolymer.
 Ausführungen mit integriertem Kabel 12 x 0,14 mm², Länge 2 m, andere Längen von 0,5 m bis 10 m auf Anfrage.

Ausführungen mit integriertem M23- oder M12-Steckverbinder aus Edelstahl.

Ausführungen mit 2 integrierten M12-Steckverbindern aus Edelstahl.

Ausführungen mit Kabel, 0,2 m mit M12-Steckverbinder, andere Längen von 0,1 m bis 3 m auf Anfrage.

Schutzart: IP65 gemäß EN 60529

Allgemeine Daten

Umgebungstemperatur:	-25°C ... +70°C
Befestigungsschrauben Gehäuse:	2xM5, Anzugsmoment 3 Nm
Befestigungsschrauben für drehbare Module:	0,8 ... 1,2 Nm Anzugsmoment
Mech. Lebensdauer:	
Taster tastend:	1 Million Schaltspiele
Not-Halt-Taster:	50.000 Schaltspiele
Wahlschalter:	300.000 Schaltspiele
Schlüsselwahlschalter:	50.000 Schaltspiele 30.000 Schaltspiele inkl. Abzug des Schlüssels

Sicherheits-Parameter B_{100} : 100.000 (Not-Halt Taster)

Betätigungskraft:

Taster tastend:	4 N min	100 N max
Not-Halt-Taster:	20 N min	100 N max
Wahlschalter:	0,1 Nm min	1,5 Nm max
Schlüsselwahlschalter:	0,1 Nm min	1,3 Nm max.

Elektrische Daten der Geräte

Betriebsnennspannung U_o :	24 Vdc \pm 10% SELV
Therm. Nennstrom I_{th} :	1 A
Bemessungsisolationsspannung U_i :	32 Vac/dc
Bemessungsstoßspannungsfestigkeit (U_{imp}):	1,5 kV
Kontaktmaterial:	Silberkontakte
Bauform der Kontakte:	selbstreinigende Kontakte mit Doppelunterbrechung
Gebrauchskategorie Kontakteinheit:	DC-13; $U_o = 24 V$, $I_o = 0,55 A$
LED Versorgungsspannung:	24 Vdc \pm 15%
Stromverbrauch einzelne LED:	12 mA

Elektrische Daten der M12-Steckverbinder

Maximale Betriebsspannung:	32 Vac/dc
Maximaler Betriebsstrom:	1,5 A max.

Elektrische Daten der M23-Steckverbinder

Maximale Betriebsspannung:	32 Vac/dc
Maximaler Betriebsstrom:	3 A max.

Normenkonformität:

IEC 60947-5-1, IEC 60947-5-5, EN ISO 13850, UL 508, CSA 22.2 No.14

Entspricht folgenden Richtlinien:

Maschinenrichtlinie 2006/42/EG, Niederspannungsrichtlinie 2014/35/EU, EMV-Richtlinie 2014/30/EU, RoHS Richtlinie 2011/65/EU.

⚠ Installation mit Personenschutzfunktion:

Der Sicherheits-Kreis wird immer an die **NC-Kontakte** angeschlossen (Öffnerkontakte) wie von der Norm EN 60947-5-1 vorgesehen.

Betätigung der Befehlsgeber aus unterschiedlichen Richtungen

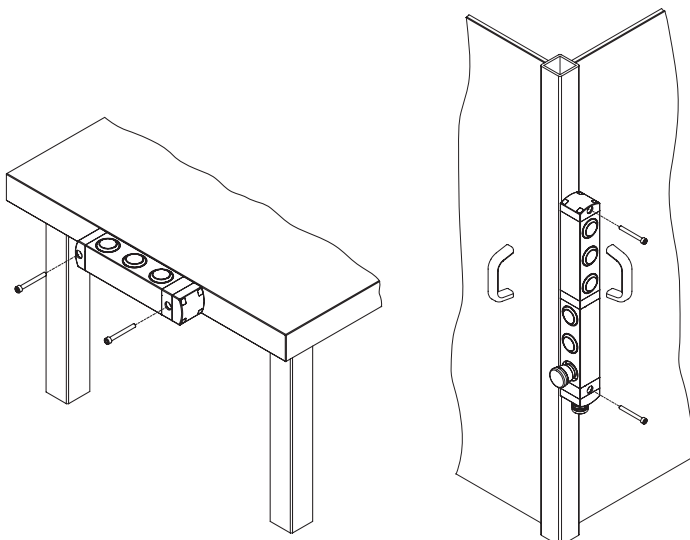

Die Befehlsgeber-Einheiten der Serie BN bieten dem Anwender aufgrund der Konstruktion mit drehbaren Modulen viele verschiedene Befestigungsmöglichkeiten an der Maschine.

Die Lage der Befehlsgeber kann unabhängig von der Befestigung gewählt werden.

Bei den Konfigurationen für 6, 7 und 8 Geräte kann außerdem die Ausrichtung des oberen und des unteren Teils unabhängig voneinander erfolgen. Das ist besonders dann nützlich, wenn ein Befehlsstand von zwei unterschiedlichen Seiten der Maschine aus erreichbar sein soll. In diesen Fällen kann man ein einziges Gerät verwenden, das nur eine Verkabelung benötigt, womit man Zeit und Geld spart.



Allgemeine Eigenschaften



Die neuen modularen Befehlsgeber-Einheiten der Serie BN von Pizzato Elettrica können perfekt mit den RFID-Sicherheits-Schaltern mit Zuhaltung der Serie NS kombiniert werden. Maschinenhersteller, die diese Produkte bereits verwenden, haben damit die Möglichkeit direkt neben dem Sicherheits-Schalter eine Befehlsgeber-Einheit anzubringen, die von der Formgebung und den Abmessungen her identisch ist. Die Befehlsgeber-Einheiten der Serie BN sind in Konfigurationen mit 1 bis 8 Geräten erhältlich. Der besondere Aufbau mit einzelnen drehbaren Modulen ermöglicht dem Anwender die Auswahl aus einer Vielzahl von Kombinationen. Er erhält ein sehr vielseitiges Produkt, das direkt einsatzbereit ist.

Kompatibilität zur Schalterserie NS

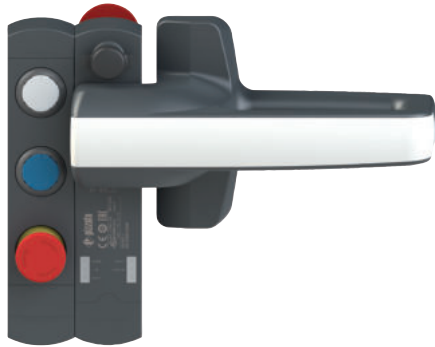

Die Befehlsgeber-Einheiten der Serie BN haben die gleichen Abmessungen wie die RFID-Sicherheits-Schalter mit Zuhaltung der Serie NS. Direkt seitlich neben dem Schalter montiert erhält man so ein integriertes Sicherheits-Gerät, dessen Komponenten die gleichen Materialien und identische Abmessungen haben.

Minimale Abmessungen



Ein besonderes Merkmal der Befehlsgeber-Einheiten der Serie BN ist die geringe Höhe von lediglich 40 mm.

Die Befehlsgeber sind in das Gehäuse der Einheit eingelassen und ragen nur minimal nach vorne heraus.

Dadurch werden die Befehlsgeber vor unbeabsichtigten Stößen geschützt, was die Lebensdauer der Geräte erhöht und gleichzeitig den Geräten ein ansprechendes Design verleiht womit sie für den Einsatz an modernen Maschinen prädestiniert sind, bei denen auch dieser Aspekt besondere Beachtung findet.

Module drehbar und nicht trennbar

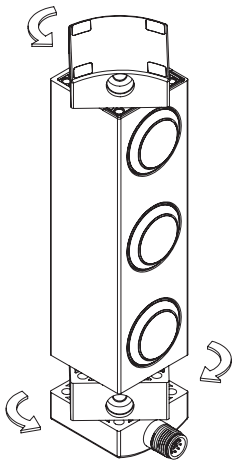

Bei der Installation sind die Befestigungsmodule oben und unten am Gerät drehbar, um eine variable Ausrichtung der Befehlsgeber zu ermöglichen.

Die Bedienung ist denkbar einfach: nach Lösen der Befestigungsschrauben kann der Gerätekörper in 90°-Schritten gedreht und in der gewünschten Lage angebracht werden. Ein weiterer Vorteil für den Installateur besteht darin, dass die Befestigungsmodule nicht vom Gerätekörper gelöst werden können. Eine Demontage der Einzelteile ist nicht erforderlich und es besteht keine Gefahr Teile zu verlieren oder falsch zusammenzubauen.

Manipulationsschutz

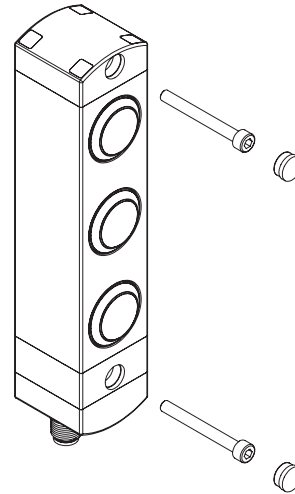

Jede Befehlsgeber-Einheit der Serie BN wird mit einrastbaren Schutzkappen geliefert, die an den Bohrungen der Befestigungsschrauben angebracht werden. Die Kappen verhindern nicht nur die Ablagerung von Schmutz und erleichtern die Reinigung, sondern versperren den Zugang zu den Befestigungsschrauben des Geräts und bieten damit einen erhöhten Schutz vor Manipulationsversuchen.

Individuell frei konfigurierbar

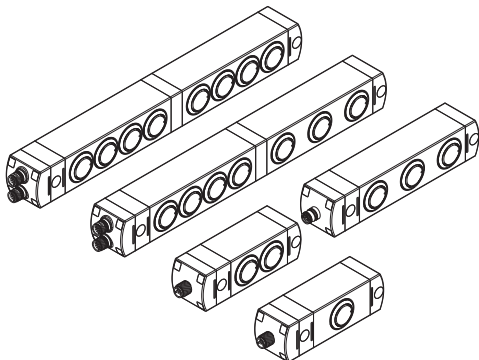

Die Befehlsgeber-Einheit ist in unterschiedlichen Konfigurationen erhältlich: für Standardanwendungen gibt es Konfigurationen mit 1 bis 4 Geräten, während die Konfigurationen mit 6, 7 oder 8 Geräten für komplexere Anwendungen es ermöglichen, am gleichen Ort eine höhere Anzahl an Befehls- und Signalgebern für den Bediener unterzubringen.

Neue Laser-beschriftbare Blenden



In allen Produktkonfigurationen kann eine Vielzahl an Geräten installiert werden, die auch über ins Gerät integrierte LEDs beleuchtet werden können. Die Taster erhalten neue Blenden, die per Laser dauerhaft und unauslöschlich beschriftet werden können. Die Blenden können mit einer großen Auswahl an Beschriftungen und Symbolen kundenspezifisch gestaltet werden. Die Tabellen auf den Seiten 14-17 zeigen eine Übersicht der verfügbaren Beschriftungsmöglichkeiten.

Beispiele für verfügbare Konfigurationen

BN AC1ZA01

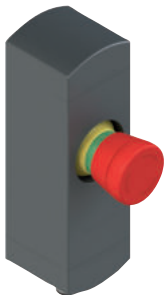

	Beschreibung	Farbe	Schaltbild
Gerät 1	Not-Halt Taster mit Drehentsperrung 2NC	rot	
Steckverbinder	M12, 5-polig unten	/	

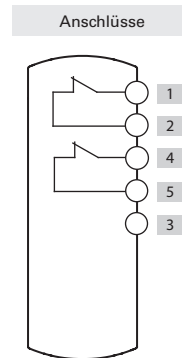

BN AC1ZA02



	Beschreibung	Farbe	Schaltbild
Gerät 1	Beleuchtbarer Taster, tastend 1NO	weiß	
Steckverbinder	M12, 5-polig, unten	/	

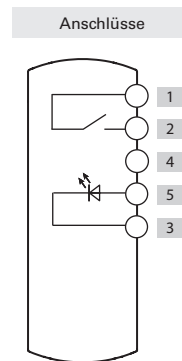

BN AC1ZA03



	Beschreibung	Farbe	Schaltbild
Gerät 1	Beleuchtbarer Wählknobel, mit zwei Stellungen 1NO	schwarz	
Steckverbinder	M12, 5-polig, unten	/	

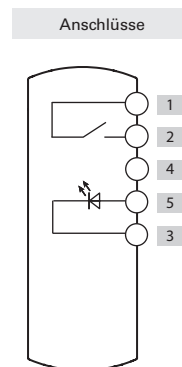



BN AC2ZA01

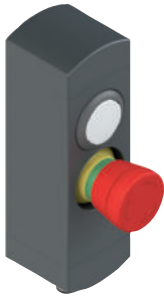

	Beschreibung	Farbe	Schaltbild
Gerät 1	Beleuchtbarer Taster, tastend 1NO	weiß	
Gerät 2	Not-Halt Taster mit Drehentsperrung 2NC	rot	
Steckverbinder	M12, 8-polig, unten	/	

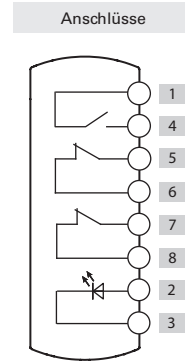

BN AC2ZA02

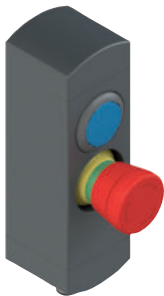

	Beschreibung	Farbe	Schaltbild
Gerät 1	Beleuchtbarer Taster, tastend 1NO	blau	
Gerät 2	Not-Halt Taster mit Drehentsperrung 2NC	rot	
Steckverbinder	M12, 8-polig, unten	/	

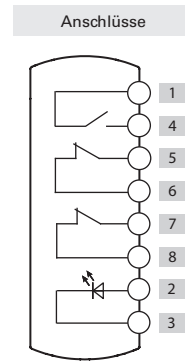

BN AC2ZA03



	Beschreibung	Farbe	Schaltbild
Gerät 1	Beleuchtbarer Taster, tastend 1NO	weiß	
Gerät 2	Beleuchtbarer Taster, tastend 1NO	blau	
Steckverbinder	M12, 8-polig, unten	/	

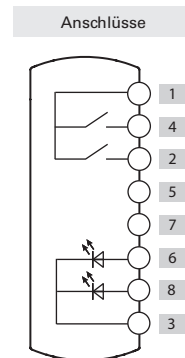

Befehlsgeber-Einheiten Serie BN

BN AC3ZA01



	Beschreibung	Farbe	Schaltbild
Gerät 1	Beleuchtbarer Taster, tastend 1NO	weiß	
Gerät 2	Beleuchtbarer Taster, tastend 1NO	blau	
Gerät 3	Beleuchtbarer Taster, tastend 1NO	gelb	
Steckverbinder	M12, 12-polig, unten	/	

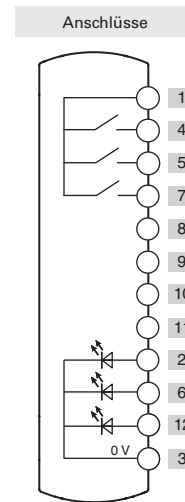

BN AC3ZA02



	Beschreibung	Farbe	Schaltbild
Gerät 1	Beleuchtbarer Taster, tastend 1NO	weiß	
Gerät 2	Beleuchtbarer Taster, tastend 1NO	blau	
Gerät 3	Not-Halt Taster mit Drehentsperrung 2NC	rot	
Steckverbinder	M12, 12-polig, unten	/	

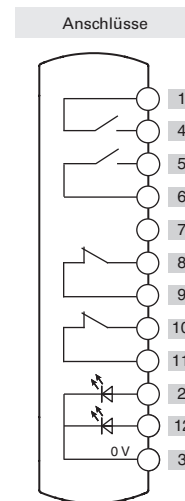

BN AC3ZA03

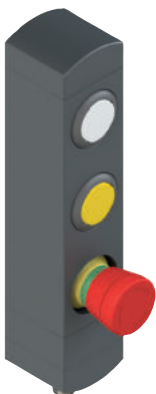

	Beschreibung	Farbe	Schaltbild
Gerät 1	Beleuchtbarer Taster, tastend 1NO	weiß	
Gerät 2	Beleuchtbarer Taster, tastend 1NO	gelb	
Gerät 3	Not-Halt Taster mit Drehentsperrung 2NC	rot	
Steckverbinder	M12, 12-polig, unten	/	

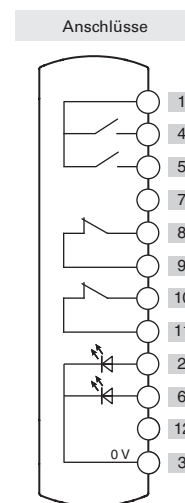



BN AC4ZA01

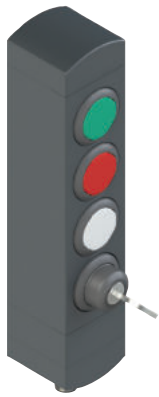

	Beschreibung	Farbe	Schaltbild
Gerät 1	Beleuchtbarer Taster, tastend 1NO	grün	
Gerät 2	Beleuchtbarer Taster, tastend 1NO	rot	
Gerät 3	Beleuchtbarer Taster, tastend 1NO	weiß	
Gerät 4	Schlüsselwahlschalter, mit zwei Stellungen, 1NO	schwarz	
Steckverbinder	M12, 12-polig, unten	/	

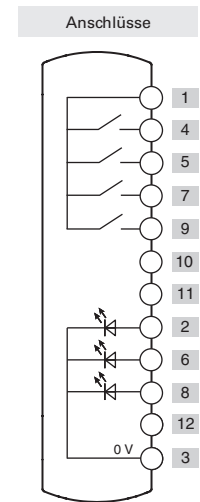

BN AC4ZA02

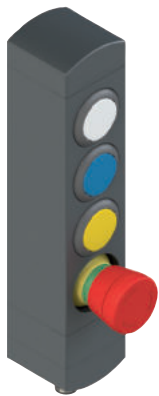

	Beschreibung	Farbe	Schaltbild
Gerät 1	Beleuchtbarer Taster, tastend 1NO	weiß	
Gerät 2	Beleuchtbarer Taster, tastend 1NO	blau	
Gerät 3	Beleuchtbarer Taster, tastend 1NO	gelb	
Gerät 4	Not-Halt Taster mit Drehentsperrung 2NC	rot	
Steckverbinder	M12, 12-polig, unten	/	

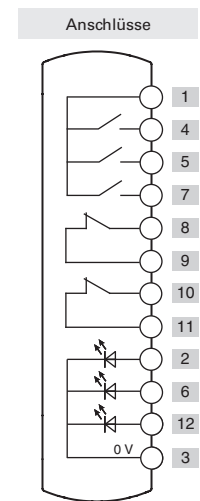

BN AC4ZA03



	Beschreibung	Farbe	Schaltbild
Gerät 1	Beleuchtbarer Taster, tastend 1NO	weiß	
Gerät 2	Taster, tastend 1NO	schwarz	
Gerät 3	Leuchtmelder	grün	
Gerät 4	Not-Halt Taster mit Drehentsperrung 2NC	rot	
Steckverbinder	M23, 12-polig, unten	/	

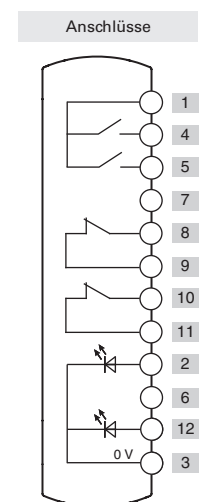

Befehlsgeber-Einheiten Serie BN

BN AC6ZA01

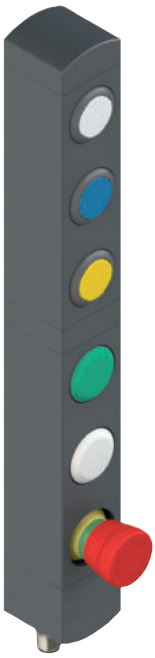

	Beschreibung	Farbe	Schaltbild
Gerät 1	Beleuchtbarer Taster, tastend 1NO	weiß	
Gerät 2	Beleuchtbarer Taster, tastend 1NO	blau	
Gerät 3	Beleuchtbarer Taster, tastend 1NO	gelb	
Gerät 4	Leuchtmelder	grün	
Gerät 5	Leuchtmelder	weiß	
Gerät 6	Not-Halt Taster mit Drehentsperrung 2NC	rot	
Steckverbinder	Zwei M12, 12-polig, unten	/	

Anschlüsse

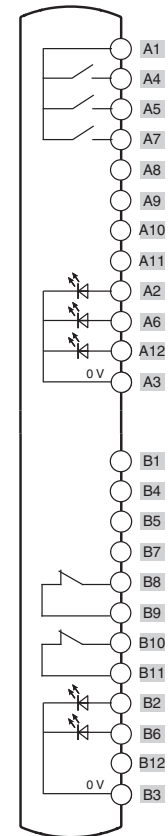

BN AC6ZA02

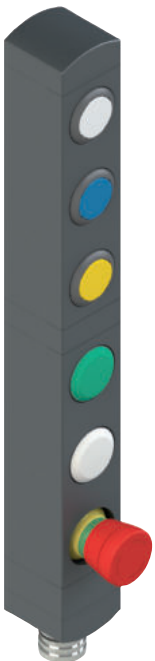

	Beschreibung	Farbe	Schaltbild
Gerät 1	Beleuchtbarer Taster, tastend 1NO	weiß	
Gerät 2	Beleuchtbarer Taster, tastend 1NO	blau	
Gerät 3	Beleuchtbarer Taster, tastend 1NO	gelb	
Gerät 4	Leuchtmelder	grün	
Gerät 5	Leuchtmelder	weiß	
Gerät 6	Not-Halt Taster mit Drehentsperrung 2NC	rot	
Steckverbinder	M23, 19-polig, unten	/	

Anschlüsse

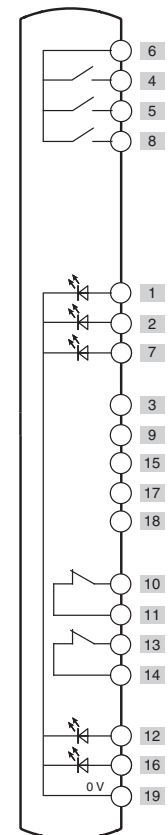



BN AC7ZA01



	Beschreibung	Farbe	Schaltbild
Gerät 1	Schlüsselwahlschalter, mit zwei Stellungen, 1NO	schwarz	
Gerät 2	Beleuchtbarer Wählknebel, mit zwei Stellungen, 1NO	schwarz	
Gerät 3	Leuchtmelder	grün	
Gerät 4	Beleuchtbarer Taster, tastend 1NO	weiß	
Gerät 5	Beleuchtbarer Taster, tastend 1NO	blau	
Gerät 6	Beleuchtbarer Taster, tastend 1NO	gelb	
Gerät 7	Not-Halt Taster mit Drehentsperrung 2NC	rot	
Steckverbinder	Zwei M12, 12-polig, unten	/	

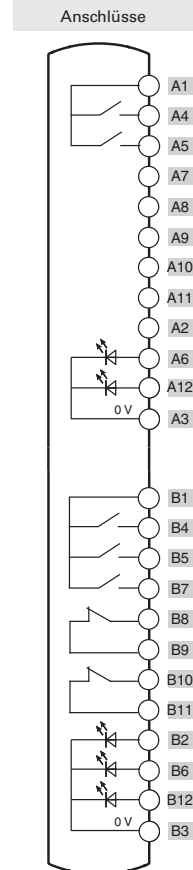

BN AC8ZA01

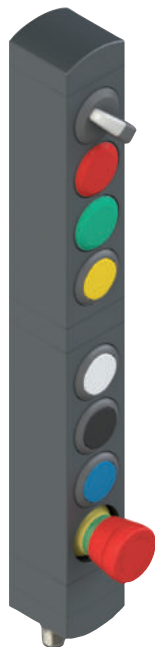

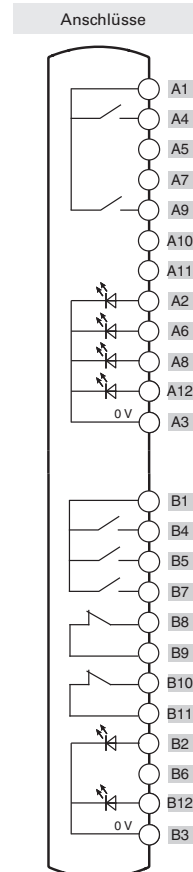

	Beschreibung	Farbe	Schaltbild
Gerät 1	Beleuchtbarer Wählknebel, mit zwei Stellungen 1NO	schwarz	
Gerät 2	Leuchtmelder	rot	
Gerät 3	Leuchtmelder	grün	
Gerät 4	Beleuchtbarer Taster, tastend 1NO	gelb	
Gerät 5	Beleuchtbarer Taster, tastend 1NO	weiß	
Gerät 6	Taster tastend 1NO	schwarz	
Gerät 7	Beleuchtbarer Taster, tastend 1NO	blau	
Gerät 8	Not-Halt Taster mit Drehentsperrung 2NC	rot	
Steckverbinder	Zwei M12, 12-polig, unten	/	



Pinbelegung der Steckverbinder siehe Seite 13

Befehlsgeber-Einheiten Serie BN

Verfügbare integrierte Geräte

	Beschreibung	Farbe	Artikel	Kombinierbar mit Kontakten ⁽¹⁾	Überstand (x) mm
	Beleuchtbar Taster, tastend	<ul style="list-style-type: none"> ● Weiß ● Rot ● Grün ● Gelb ● Blau 	VN NG-AC27121 VN NG-AC27123 VN NG-AC27124 VN NG-AC27125 VN NG-AC27126	1NO (1NC) (2NO) (1NO+1NC)	3
	Nicht beleuchtbarer Taster, tastend	● Schwarz	VN NG-AC27122	1NO (1NC) (2NO) (1NO+1NC)	3
	Erhabener Taster, tastend, beleuchtbar, nicht Laser-beschriftbar ⁽²⁾	● Rot	VN NG-AC26018	1NO (1NC) (2NO) (1NO+1NC)	6.1
	Leuchtmelder	<ul style="list-style-type: none"> ● Rot ● Gelb ● Grün ● Blau ● Weiß 	VN NG-AC26060 VN NG-AC26061 VN NG-AC26062 VN NG-AC26063 VN NG-AC26064	/	2.7
	Not-Halt-Taster gemäß EN ISO 13850				
	Drehensperrung Druckensperrung	<ul style="list-style-type: none"> ● Rot ● Rot 	VN NG-AC26052 VN NG-AC26055	2NC	26.4
	Not-Halt-Taster für Kontakteinheit mit 3 Kontakten gemäß EN ISO 13850				
	Drehensperrung	● Rot	VN NG-AC26056	2NC+1NO	26.4
	Beleuchtbarer Not-Halt-Taster gemäß EN ISO 13850				
	Drehensperrung Druckensperrung	<ul style="list-style-type: none"> ● Rot ● Rot 	VN NG-AC26051 VN NG-AC26054	2NC	26.4
	Taster für einfachen Halt				
	Drehensperrung Druckensperrung	<ul style="list-style-type: none"> ● Schwarz ● Schwarz 	VN NG-AC26053 VN NG-AC26057	2NC	26.4
	Kurzer Wählhebel, mit transparenter Blende für LED				
	✓	● Schwarz	VN NG-AC26033	1NO 1NC (2NO) (1NO+1NC)	16.8
	▷	● Schwarz	VN NG-AC26030		
	▽	● Schwarz	VN NG-AC26034		
	◁	● Schwarz	VN NG-AC26031		
	Schlüsselwahlschalter mit 2 Stellungen				
	↔	● Schwarz	VN NG-AC26043	1NO (1NC) (2NO) (1NO+1NC)	39 (a) 14 (b)
	▷	● Schwarz	VN NG-AC26040		
	◁	● Schwarz	VN NG-AC26041		
	Verschlusskappe	● Schwarz	VN NG-AC26020	/	2.7
	Befestigungsschlüssel	● Schwarz	VN NG-AC26080	/	/

Legende: ✓ Rastend ▷ Tastend ↔ Abziehstellung des Schlüssels (a) mit Schlüssel (b) ohne Schlüssel

⁽¹⁾ Kontakte in Klammern auf Anfrage. Wenden Sie sich bitte an unsere technische Abteilung, um sicherzustellen, dass Befehlsgeber-Einheit mit der von Ihnen ausgesuchten Befehlsgeber-Kombination gefertigt werden kann.

⁽²⁾ Erhabene Taster können nicht per Laser beschriftet werden.

Zur Bestellung von beschrifteten Tastern:

an die Artikelnummer den in den Tabellen auf Seite 14-17 angegebenen Beschriftungscode anhängen.

Beispiel: Schwarzer Taster, tastend, mit Beschriftung "O".

VN NG-AC27122 → VN NG-AC27122-L1



Maßzeichnungen

BN AC1●●●●

BN AC2●●●●

BN AC3●●●●

BN AC4●●●●

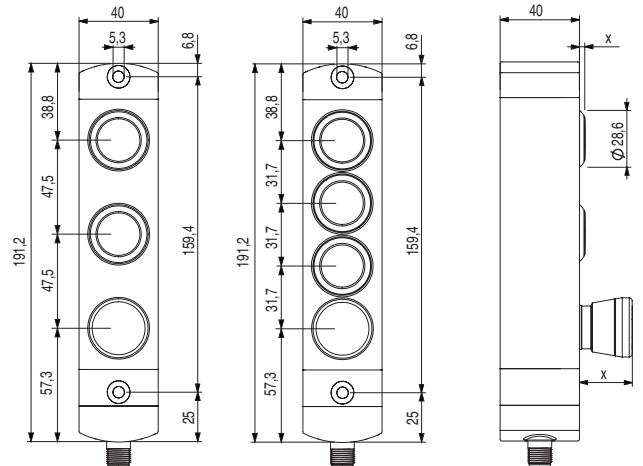
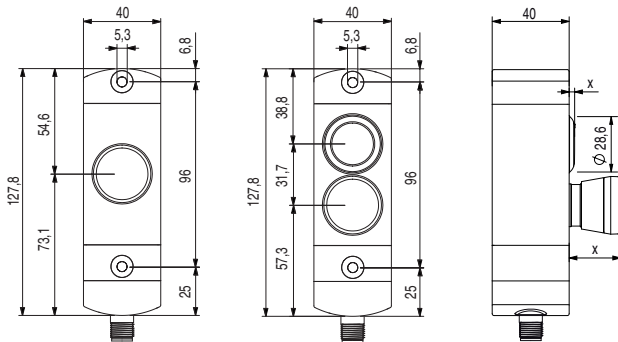

BN AC6●●●●

BN AC7●●●●

BN AC8●●●●

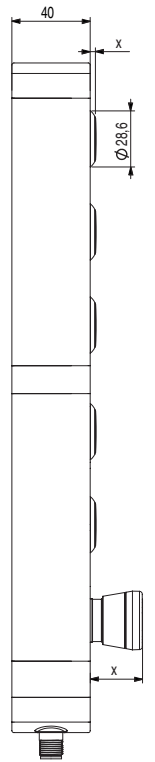
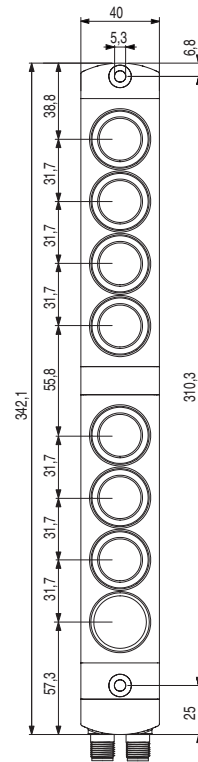
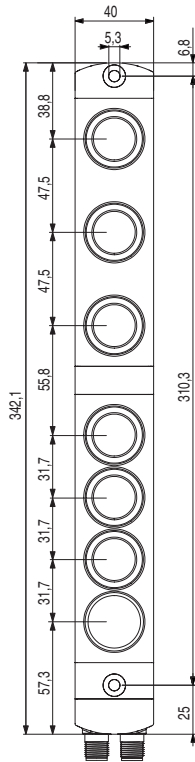
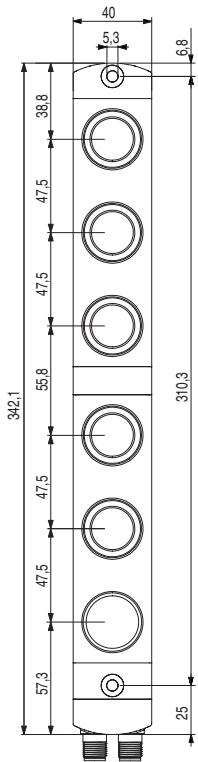

Art des Ausgangs

M12-Steckverbinder unten

M12-Steckverbinder seitlich

Zwei M12-Steckverbinder unten

M23-Steckverbinder unten

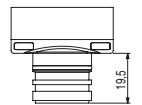
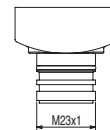
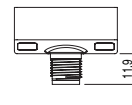
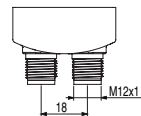
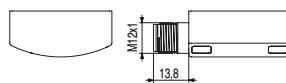
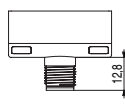
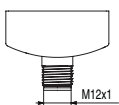

Alle Maße in den Zeichnungen in mm

→ 2D- und 3D-Dateien abrufbar unter www.pizzato.com

Elektrische Anschlüsse

M12-Steckverbinder, 5-polig

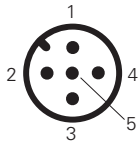

M12-Steckverbinder, 8-polig

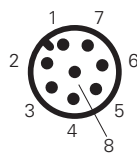

Kabel

Pin Nr.	Kabelfarbe	Pin Nr.	Kabelfarbe
1	braun	7	schwarz
2	blau	8	grau
3	weiß	9	rot
4	grün	10	violett
5	rosa	11	grau-rosa
6	gelb	12	rot-blau

M12-Steckverbinder, 12-polig

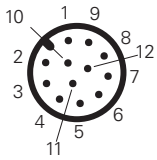

Zwei M12-Steckverbinder, 12-polig

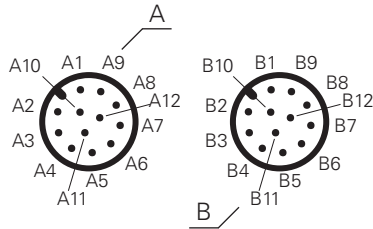

M23-Steckverbinder, 12-polig

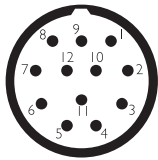

M23-Steckverbinder, 19-polig

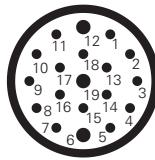



Liste der verfügbaren Beschriftungen

Artikelnummer	Symbol	Artikelnummer	Symbol	Artikelnummer	Symbol	Artikelnummer	Symbol	Artikelnummer	Symbol	Artikelnummer	Symbol
L1		L42		L27		L330		L187		L386	
L287		L43		L147		L455		L230		L395	
L413		L213		L148		L456		L249		L411	
L2		L254		L162		L369		L376		L414	
L3		L17		L172		L426		L102		L415	
L4		L44		L220		L59		L103		L418	
L35		L45		L277		L64		L139		L419	
L36		L46		L226		L62		L140		L420	
L37		L60		L142		L63		L141		L80	
L11		L191		L54		L86		L157		L374	
L12		L193		L56		L88		L381		L476	
L412		L308		L57		L89		L445		L472	
L188		L61		L55		L87		L278		L473	
L14		L153		L146		L76		L323		L474	
L32		L194		L293		L77		L362		L475	
L33		L309		L304		L78		L380			
L34		L408		L305		L190		L382			
L240		L145		L470		L416		L383			
L16		L336		L317		L417		L384			
L41		L96		L319		L189		L385			

Andere Beschriftungen auf Anfrage

Befehlsgeber-Einheiten Serie BN

Artikelnummer	Symbol	Artikelnummer	Symbol	Artikelnummer	Symbol	Artikelnummer	Symbol	Artikelnummer	Symbol	Artikelnummer	Symbol
L7	↑	L25	↕	L84	↔	L174	↔	L316	↻	L441	↗
L8	↓	L30	↗	L90	↕	L175	↕	L394	↶	L295	↻
L9	←	L31	↔	L91	↕	L176	↕	L399	↶		
L10	→	L58	↕	L312	↔	L294	↕	L436	▲		
L18	↔	L75	↔	L311	↔	L313	↑	L437	▼		
L143	↔	L425	↕	L442	↔	L314	↓	L438	▶		
L24	↗	L454	↔	L443	⊥	L227	⋈	L439	◀		
L310	↘	L83	↔	L170	↕	L228	⋈	L440	↖		
L234	↻	L241	↻	L247	↻	L279	↻	L392	↻	L467	↻
L235	↻	L242	↻	L248	↻	L280	↻	L393	↻	L468	↻
L236	↻	L243	↻	L251	↻	L375	↻	L463	↻		
L237	↻	L244	↻	L252	↻	L389	↻	L464	↻		
L238	↻	L245	↻	L253	↻	L390	↻	L465	↻		
L239	↻	L246	↻	L260	↻	L391	↻	L466	↻		

Andere Beschriftungen auf Anfrage



Artikelnummer	Symbol	Artikelnummer	Symbol	Artikelnummer	Symbol	Artikelnummer	Symbol	Artikelnummer	Symbol	Artikelnummer	Symbol
L28	STOP	L67	3	L39	R	L289	BOOST	L208	X+	L135	AVANTI-INDIETRO
L50	STOP	L68	4	L114	RESET	L292	MONO / TRI	L117	POMPA FILTRO 0 - 1	L104	24V 电源指示 24V Power
L48	STOP	L69	5	L306	RESET	L327	ENABLE DISABLE	L118	FILTER PUMP 0 - 1	L105	220V 电源指示 220V Power
L49	STOP	L70	6	L130	100%	L222	ACCESS DENIED	L119	RISCALDAMENTO 0 - 1	L106	选择开关 Selector
L113	STOP	L71	7	L315	24V=	L223	ACCESS ALLOWED	L120	HEATING 0 - 1	L107	启动按钮 START
L29	START	L72	8	L82	EROUND	L224	ACCESS REQUEST	L121	SCATTO TERMICO	L108	停止按钮 STOP
L53	START	L73	9	L199	SPEED	L225	ACCESS RESET	L122	CIRCUIT BREAKER	L109	电源指示 Power
L51	START	L74	0	L233	CAUTION	L215	INIT	L123	MAN. - AUT.	L110	合闸指示 Ready
L52	START	L450	-1	L250	POWER	L216	C / C	L124	START CICLO	L111	故障指示 Stoppage
L218	START	L451	-2	L332	ALLOW IN	L370	UNLOCK DOOR	L125	RADDRIZZATORE 0 - 1		
L276	START STOP	L129	3/4	L334	SYSTEM START	L371	REQUEST / RESET ACCESS TO AREA	L126	STOP CICLO		
L410	PAUSE (START)	L15	R	L335	SYSTEM STOP	L205	Y+	L127	BY-PASS EMERGENZE 0 - 1		
L65	1	L40	R	L333	CYCLE STOP	L206	X-	L131	AZIONAMENTO 0 - 1		
L66	2	L38	R	L281	DEFAULT	L207	-Y	L132	TACITAZIONE SIRENA		

Andere Beschriftungen auf Anfrage

Liste der verfügbaren Beschriftungen - TEXTE

Artikelnummer	Text	Artikelnummer	Text	Artikelnummer	Text	Artikelnummer	Text
IT0	ARRESTO	GB0	STOP	FR0	ARRÊT	DE0	HALT
IT1	AVVIO	GB1	START	FR1	MARCHE	DE1	START
IT2	CHIUSO	GB2	CLOSE	FR2	FERMÉ	DE2	ZU
IT3	SU	GB3	UP	FR3	MONTÉE	DE3	AUF
IT4	GIÚ	GB4	DOWN	FR4	DESCENTE	DE4	AB
IT5	SPENTO	GB5	OFF	FR5	ARRÊT	DE5	AUS
IT6	ACCESO	GB6	ON	FR6	MARCHE	DE6	EIN
IT7	IN SERVIZIO	GB7	RUN	FR7	EN SERVICE	DE7	BETRIEB
IT8	ERRORE	GB8	FAULT	FR8	PANNE	DE8	STÖRUNG
IT9	TEST	GB9	TEST	FR9	ESSAI	DE9	PRÜFUNG
IT10	SPENTO ACCESO	GB10	OFF ON	FR10	ARRÊT MARCHE	DE10	AUS EIN
IT11	MAN. AUTO	GB11	MAN. AUTO	FR11	MAN. AUTO	DE11	HAND AUTO
IT12	MAN. 0 AUTO	GB12	MAN. 0 AUTO	FR12	MAN. 0 AUTO	DE12	HAND 0 AUTO
IT13	MARCIA	GB13	DRIVE	FR13	MARCHE	DE13	ANTRIEB
IT14	RIAVVIA	GB14	RESET	FR14	REARM.	DE14	ENTSPERREN
IT15	AVANTI	GB15	FORWARD	FR15	AVANT	DE15	VORWÄRTS
IT16	INDIETRO	GB16	REVERSE	FR16	ARRIÈRE	DE16	RÜCKWÄRTS
IT17	AUMENTA	GB17	RAISE	FR17	MONTER	DE17	HEBEN
IT18	DIMINUISCI	GB18	LOWER	FR18	DESCENDRE	DE18	SENKEN
IT19	SINISTRA	GB19	LEFT	FR19	GAUCHE	DE19	LINKS
IT20	DESTRA	GB20	RIGHT	FR20	DROITE	DE20	RECHTS
IT21	FRENO	GB21	BRAKE	FR21	FERMER/OUVRIR	DE21	BREMSEN
IT22	ALTO	GB22	HIGH	FR22	HAUT	DE22	HOCH
IT23	BASSO	GB23	LOW	FR23	BAS	DE23	NIEDRIG
IT24	VELOCE	GB24	FAST	FR24	RAPIDE	DE24	SCHNELL
IT25	LENTO	GB25	SLOW	FR25	LENT	DE25	LANGSAM
IT26	PIÚ VELOCE	GB26	FASTER	FR26	PLUS RAPIDE	DE26	SCHNELLER
IT27	PIÚ LENTO	GB27	SLOWER	FR27	PLUS LENT	DE27	LANGSAMER
IT32	APRIRE	GB32	OPEN	FR32	OUVRIR	DE32	ÖFFNEN
IT63	CHIAMATA	GB63	CALL	FR63	APPEL	DE63	ANRUF
IT64	OCCUPATO	GB64	OCCUPIED	FR64	OCCUPÉ	DE64	BESETZT
IT99	ARRESTO D'EMERGENZA	GB99	EMERGENCY STOP	FR99	ARRÊT D'URGENCE	DE99	NOT-AUS



Hauptkatalog
Signalgeber



Hauptkatalog
HMI



Hauptkatalog
Sicherheit



Hauptkatalog
Aufzüge



Webseite
www.pizzato.com



Pizzato Elettrica s.r.l. Via Torino, 1 - 36063 Marostica (VI) Italien
Telefon: +39 0424 470 930
E-Mail: info@pizzato.com
Webseite: www.pizzato.com

Alle Informationen, Anwendungsbeispiele und Anschlusspläne in dieser Dokumentation dienen ausschließlich zur Erläuterung. Es obliegt der Verantwortung des Benutzers, sicherzustellen, dass die Produkte entsprechend den Vorschriften der Normen ausgewählt und angewendet werden, damit keine Sach- oder Personenschäden auftreten. Die in diesem Dokument enthaltenen Zeichnungen und Daten sind nicht bindend, und wir behalten uns das Recht vor, diese jederzeit und ohne Vorankündigung abzuändern, um die Qualität unserer Produkte zu verbessern. Alle Rechte an den Inhalten dieser Publikation vorbehalten, gemäß geltenden Rechts zum Schutz des geistigen Eigentums. Die vollständige oder teilweise Vervielfältigung, Veröffentlichung, Verbreitung und Änderung der originalen Inhalte sowie von Teilen davon (einschließlich beispielsweise Texte, Bilder, Grafiken, aber nicht darauf beschränkt) sowohl auf Papier als auch auf elektronischen Medien ist ohne schriftliche Genehmigung von Pizzato Elettrica Srl ausdrücklich verboten. Alle Rechte vorbehalten. © 2021 Copyright Pizzato Elettrica.

ZE FGL28A21-DEU

